



ROUGH TERRAIN CRANE
RC 40
DATASHEET METRIC

RC 40



WORKS FOR YOU.™

Key · Légende · Legende · Legenda · Lejenda · Legenda · Условные Обозначения	3
Highlights · Atouts majeurs · Produktmerkmale · Caratteristiche principali · Características destacadas · Destaques · Основные функции	4
Dimensions · Dimensions · Abmessungen · Dimensioni · Dimensiones · Dimensões · Размеры	5
Weights · Poids · Gewichte · Pesi · Pesos · Pesos · Вес	5
Range Graph · Diagramme de charge · Arbeitsbereich · Diagramma di carico · Diagrama de carga · Gráfico de alcance · Диаграмма рабочей зоны	6
Load charts · Graphique de charge · Traglasttabelle · Diagramma di carico · Tabla de carga · Tabela de carga · Таблица нагрузок.....	7-8
Technical specifications · Spécifications techniques · Technische Daten · Specifica tecnica · Especificación técnica · Especificações técnicas · Технические характеристики.....	9
Boom · Flèche · Ausleger · Braccio · Pluma · Lança · Стрела	9
Hoist Treuil · Hubwerk · Argano e fune · Cabrestante · Guincho · Подъем.....	9
Upper structure · Tourelle · Oberwagen · Superestructura · Sovrastruttura · Estrutura superior · Верхняя надстройка.....	10
Cab and controls · Cabine et commandes · Kabine und Steuerung · Cabina e comandi · Cabina y controles · Cabine e controles · Кабина и органы управления	10
Carrier · Porteur · Unterwagen · Carro · Chasis · Chassi · Шасси	11
Vehicle performance · Performances du véhicule · Fahrleistungen · Prestazioni veicolo · Prestaciones del vehículo · Desempenho do veículo · Характеристики двигателя.....	11
Tyres · Pneumatici · Pneumatici · Pneumatici · Pneumatici · Pneumatici · Pneumatici.....	12
Options · Options · Optionen · Opzionali · Opciones · Opcionais · Доп. опции.....	12-15
Notes to lifting capacity · Notes relatives à la capacité de levage · Hinweis zu Tragfähigkeiten · Annotazioni sulle portate · Notas sobre la capacidad de elevación · Notas sobre a capacidade de içamento · Примечания по грузоподъемности	16

LÉGENDE · LEGENDE · LEGENDA · LEJENDA · LEGENDA · УСЛОВНЫЕ ОБОЗНАЧЕНИЯ

	Counterweight · Contrepoids · Gegengewicht · Contrappeso · Contrapeso · Contrapeso · Противовес		Boom extension · Extension de flèche · Ausleger-Verlängerung · Prolunga · Extensión · Extensão da lança · Удлинитель стрелы
	Main boom · Flèche principale · Hauptausleger · Braccio principale · Pluma principal · Lança principal · Гл. стрела		Performance · Performance · Leistungswerte · Prestazioni · Prestaciones · Desempenho · Характеристики
	Boom length · Longueur de flèche · Auslegerlänge · Lunghezza del braccio · Longitud pluma · Comprimento da lança · Длина стрелы		Telescoping · Mode télescopage · Teleskopieren · Sistema telescópico · Telescopaje · Telescópica · Выдвижение/втягивание стрелы
	Tip height · Hauteur de déversement · Rollenhöhe · Altezza di testa · Altura de la punta · Altura da ponta · Высота вершины		Boom elev. Angle · Angle de relevage de la flèche · Auslegerwinkel · Angolo di brandeggio · Ángulo elev. pluma · Ángulo elev. lança · Угол стрелы
	Ang. offsets · Déports ang. · Abwinkelbar · Inclinazioni · Inclinación · Desv. angul. · Угловое смещение		Working radius · Portée · Ausladung · Raggio di lavoro · Radio de trabajo · Raio de operação · Рабочий радиус
	Aux head · Tête aux. · Zusatzkopf · Testa ausiliaria · Cabeza aux. · Cabeça aux. · Доп. головка		Min. dist. btn. hook block and boom head · Distance entre crochet et tête de flèche · Haken bis Rollenachse · Distanza minima tra bozzello e testa braccio · Dist. min. gancho a cabeça pluma · Dist. min. entre moitão e cabeça da lança · Мин. расст. от крюка до оси шкива вершины
	Slewing / Allowable range · Orientation / rayon admissible · Schwenken/zulässiger Bereich · Rotazione / Angolo di rotazione permesso · Giro / rango admissible · Giro / Amplitude admitida · Поворот/допуст. диапазон		Slewing locked · Orientation bloquée · Schwenksperre · Rotazione bloccata · Giro bloqueado · Giro bloqueado · Поворот блокирован
	Outriggers / Lifting on outr. · Stabilisateurs / levage sur stab. · Abstützungen/Hub mit Abst. · Stabilizzatori / Sollevamento su stabilizzatori · Estabilizadores / Elevación sobre estab. · Patolas / Elev. sobre patolas · Опоры/подъем на опорах		Slewing gears · Réducteurs d'orientation · Schwenkwerk · Sistema di rotazione · Sistema de giro · Engrenagens do giro · Редукторы поворота
	Main hoist · Treuil principal · Haupthubwerk · Argano principale · Cabrestante principal · Guincho principal · Главный подъем		Lifting on wheels / Pick & Carry · Levage sur roues / Pick & Carry · Nicht abgestützter Hub/Pick and Carry · Sollevamento su ruote / Pick & Carry · Elevación sobre ruedas / pick & carry · Elev. s/ rodas / Guindaste indust. · Подъем на колесах/подъем и перенос
	Hoist speed · Vitesse du treuil · Geschwindigkeit d. Hubwerks · Velocidad argano · Velocidad cabrestante · Veloc. guincho · Скорость подъема		Aux. hoist · Treuil aux. · Zusatzhubwerk · Argano ausiliario · Cabrestante aux. · Guincho aux. · Вспом. подъем
	Rope · Câble · Seil · Fune · Cable · Cabo · Трос		Rope length · Longueur de câble · Seillänge · Lunghezza fune · Longitud cable · Compr. cabo · Длина троса
	Rope dia. · Dia. de câble · Seildurchm. · Diametro della fune · Diám. cable · Diám. cabo · Диам. троса		Line pull · Traction du câble · Seilzug · Tiro sulla fune · Tracción cable · Tração linha · Нагрузка на трос
	Hook block · Crochet-moufle · Unterflasche · Bozzello · Gancho · Moitão · Крюкоблок		Tires · Pneumatiques · Bereifung · Pneumatici · Neumáticos · Pneu. · Шины
	Cab · Cabine · Kabine · Cabina · Cabina · Cabine · Кабина		Engine · Moteur · Motor · Motore · Motor · Motor · Двигатель
	Controls · Commande · Bedienelemente · Comandi · Controles · Controles · Орг. управления		Steering · Direction · Lenkung · Sterzata · Dirección · Direção · Рулевое управление
	Mech. Transmission · Méc. transmission · Schaltgetriebe · Trasmisione meccanica · Transmisión mec. · Mecán. Transmissão · Мех. трансмиссия		Speed · Vitesse · Fahrgeschwindigkeit · Velocità di traslazione · Velocidad · Velocidade · Скорость
	Hydraulics · Hydraulique · Hydraulik · Sistema idraulico · Sist. hidráulico · Sist. hidrául. · Гидравлическая система		Heating / A/C · Chauffage / climatisation · Heizung/Klima · Riscaldamento / Aria condizionata · Calefacción / a/c · Calif. / A/C · Обогрев/кондиц.
	Oper. temperature · Tempér. de service · Betriebstemp. · Temperatura di lavoro · Temp. de servicio · Temp. operação · Раб. температура		Gradeability · Tenue de route en côte · Steigfähigkeit · Inclinazione massima superabile · Pendiente máx. · Capaz. rampa · Способность преодолевать подъем
	Lights · Les feux · Beleuchtung · Luci · Lucas · Faróis · Освещение		Gross vehicle wt. · Pds en charge du véhicule · Fahrzeug-Gesamtgewicht · Peso lordo del veicolo · Peso bruto vehículo · Peso s/ eixo diante. · Полный вес крана
	Crane / Crane in std. config. · Grue / Grue en conf. std. · Kran/Standardkonfig. · Gru / Gru in configurazione standard · Grúa / grúa config. estándar · Guindaste / config. padrão · Кран/кран в станд. комплект.		Wt. on front axle · Pds sur l'essieu avant · Achslast Vorderachse · Peso sull'assale anteriore · Peso eje delantero · Peso sobre o eixo dianteiro · Нагрузка на передн. ось
	Crane w/o counterweight · Grue av/sns contrepoids · Kran o. Ggw. · Gru senza contrappeso · Grúa sin contrapeso · Guindaste s/contrapeso · Кран без п/весов		Wt. on rear axle · Pds sur l'essieu arrière · Achslast Hinterachse · Peso sull'assale posteriore · Peso eje trasero · Peso s/ eixo tras. · Нагрузка на задн. ось
	Rated wt. on Hook block · Poids nominal sur crochet moufle · Nenngewicht an Unterfl. · Carco nominale al bozzello · Carga nominal en gancho · Peso nominal no Moitão · Ном. нагрузка на крюкоблок		No. of sheaves · Nbre de poulies · Anz. Rollen · Numero di puleggie · N° poleas · N° roldanas · Кол-во шкивов
	No. of lines · Nbre de lignes · Anz. Seile · Numero di taglie · N° ramales · N° cabos · Кол-во тросов		Rams-horn hook · Double crochet · Doppelhaken · Gancho ad ancora · Aparejo gancho doble · Gancho ch.carneiro · Двойной крюк
	Single hook · Crochet simple · Haken einzeln · Gancho singolo · Gancho simple · Gancho simples · Однорогий крюк		
	Electric circuit · Circuit électrique · Elektrische Anlage · Circuito elettrico · Circuito eléctrico · Circuito elétrico · Extensão da lança · Гидропневматический тормоз		

HIGHLIGHTS

RC 40

ATOUTS MAJEURS · PRODUKTMERKMALE · CARATTERISTICHE PRINCIPALI ·
CARACTERÍSTICAS DESTACADAS · DESTAQUES · ОСНОВНЫЕ ФУНКЦИИ

- ▶ Rated capacity · Capacité nominale · Nenn-Tragfähigkeit · Capacità nominale · Capacidad nominal · Capacidade nomina · Номинальная грузоподъемность:

42 t at 3 m working radius

42 t pour une portée de 3 m

42 t bei 3 m Ausladung

42 t a 3 m dall'asse di rotazione

42 t para radio de trabajo de 3 m

42 t a 3 m de raio de giro

42 т. при рабочем радиусе 3 м

- ▶ Maximum boom length · Longueur max. de flèche · Max. Auslegerlänge · Lunghezza massima braccio · Longitud de pluma máx. · Comprimento máximo da lança · Максимальная длина стрелы:

27.4 m

- ▶ Maximum tip height · Hauteur max. de déversement · Max. Rollenkopfhöhe · Altezza massima testa braccio · Altura máx. cabeza de pluma · Altura máxima da ponta · Максимальная высота вершины

29.5 m

- ▶ Maximum hook height · Hauteur max. sous crochet · Max. Hakenhöhe · Altezza massima del gancho · Altura de gancho máx. · Altura máxima do gancho · Максимальная высота вершины:

28.9 m



DIMENSIONS

RC 40

DIMENSIONS · ABMESSUNGEN · DIMENSIONI · DIMENSIONES · DIMENSÕES · РАЗМЕРЫ

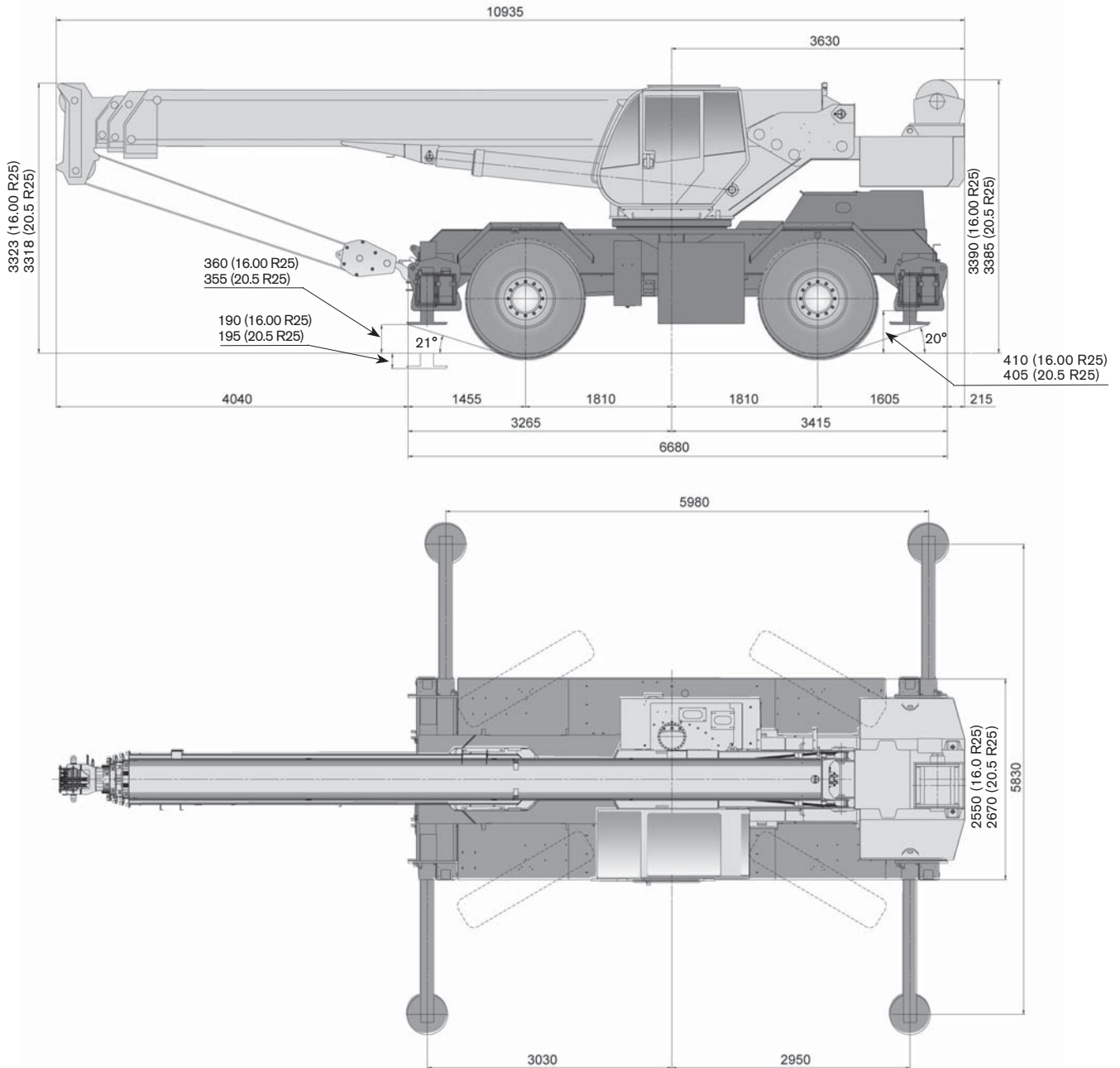

WEIGHTS

POIDS · GEWICHTE · PESI · PESOS · PESOS · BEC

			
	27500 kg	11600 kg	15900 kg

Note: values of standard machine without hook block · Remarque : valeur pour machine standard sans crochet moufle · Hinweis: Angaben beziehen sich auf Serienmaschine ohne Unterflasche · Nota: valori della macchina base senza bozzello · Nota: valores de máquina estándar sin gancho · Nota: valores da máquina padrão semmoitão · Примечание. Значения даны для крана в стандартной комплектации без крюкоблока.

RANGE GRAPH

RC 40

DIAGRAMME DE CHARGE · ARBEITSBEREICH · DIAGRAMMA DI CARICO ·
 DIAGRAMA DE CARGA · GRÁFICO DE ALCANCE · ДИАГРАММА РАБОЧЕЙ ЗОНЫ



main boom with hook block: 1.6 m
extension with hook block: 1.6 m
extension with hookball: 0.7 m

flèche principale avec crochet moufle: 1.6 m
 extension avec crochet moufle: 1.6 m
 extension avec boulet: 0.7 m

Hauptausleger mit Unterflasche: 1.6 m
 Verlängerung mit Unterflasche: 1.6 m
 Verlängerung mit Hakengehänge: 0.7 m

braccio principale con bozzello: 1.6 m
 prolunga con bozzello: 1.6 m
 prolunga con gancio a palla: 0.7 m

pluma principal con gancho: 1.6 m
 Extensión con gancho: 1.6 m
 Extensión con gancho de bola: 0.7 m

lança principal com moitão: 1.6 m
 extensão com moitão: 1.6 m
 extensão com gancho bola: 0.7 m

Главная стрела с крюкоблоком: 1.6 m
 Удлинитель с крюкоблоком: 1.6 m
 Удлинитель с крюком с шаровым наконечником: 0.7 m

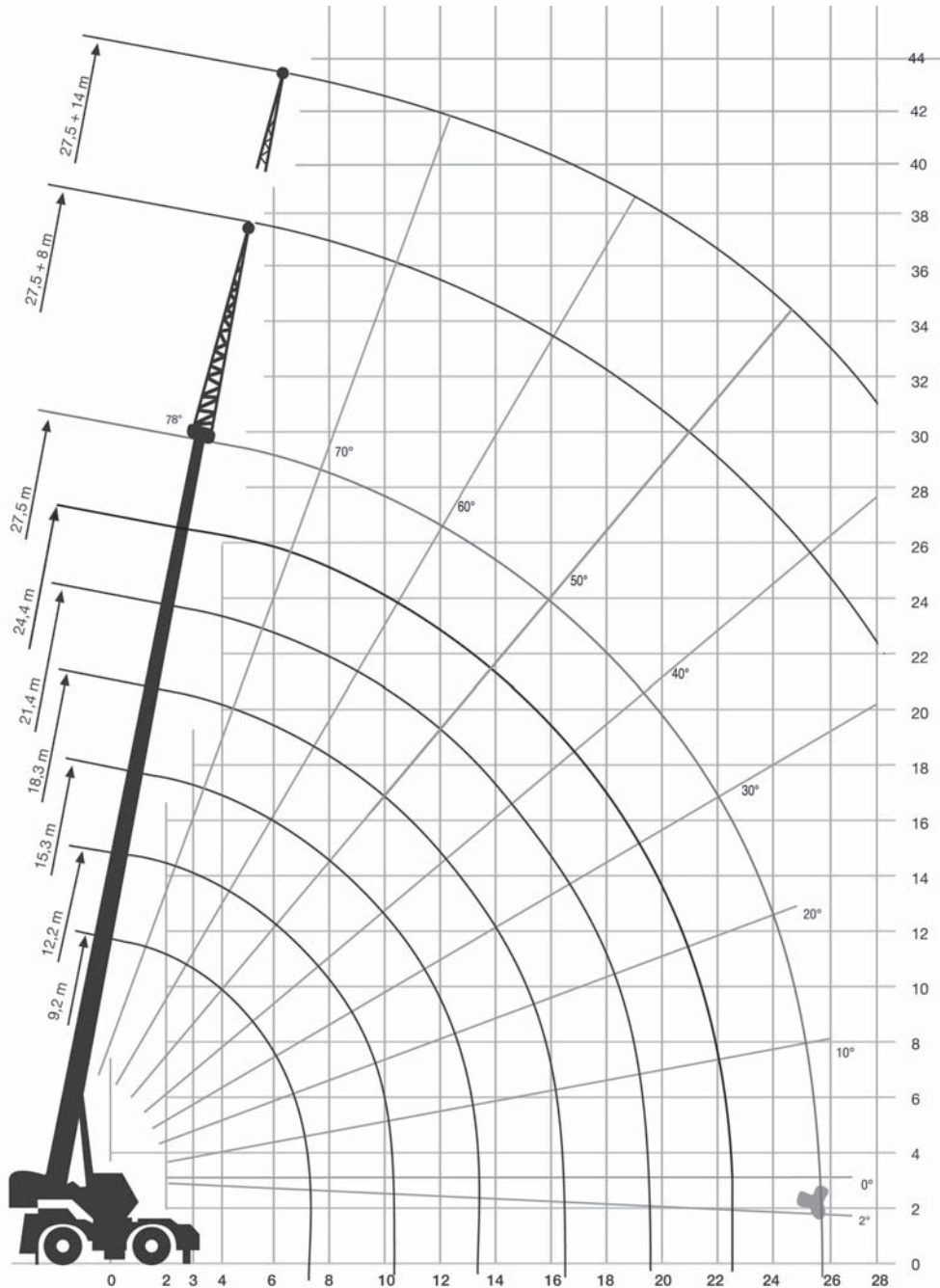

LOAD CHART

RC 40

GRAPHIQUE DE CHARGE · TRAGLASTTABELLE · DIAGRAMMA DI CARICO · TABLA DE CARGA ·
TABELA DE CARGA · ТАБЛИЦА НАГРУЗОК

		5.5 t		5.8 x 5.9		360°		EUROPEAN STANDARD EN13000		
		9.2 m	12.2 m	15.3 m	18.34 m	21.4 m	24.4 m	27.5 m		
m									m	
3.0		42.0	26.1	23.9	22.5	-	-	-	3.0	
3.5		36.9	27.7	24.9	22.2	17.2	-	-	3.5	
4.0		31.9	29.0	24.4	20.4	16.1	16.2	-	4.0	
4.5		26.3	26.1	22.7	19.0	15.2	15.3	13.7	4.5	
5.0		24.6	23.6	21.3	17.8	14.2	14.3	12.7	5.0	
6.0		19.4	19.6	18.9	15.6	12.8	12.7	11.0	6.0	
7.0		14.5	14.8	14.8	13.9	11.6	11.4	9.4	7.0	
8.0		-	11.4	11.4	11.5	10.6	10.3	8.3	8.0	
9.0		-	9.1	9.2	9.3	9.7	9.1	7.4	9.0	
10.0		-	7.4	7.5	7.9	8.3	8.2	6.7	10.0	
11.0		-	-	6.3	7.1	7.0	7.0	6.0	11.0	
12.0		-	-	5.9	6.1	6.1	6.0	5.5	12.0	
13.0		-	-	5.4	5.3	5.3	5.2	5.0	13.0	
14.0		-	-	-	4.7	4.6	4.5	4.4	14.0	
15.0		-	-	-	4.1	4.1	4.0	3.9	15.0	
16.0		-	-	-	3.7	3.6	3.5	3.4	16.0	
17.0		-	-	-	-	3.2	3.1	3.1	17.0	
18.0		-	-	-	-	2.8	2.8	2.7	18.0	
19.0		-	-	-	-	2.5	2.5	2.4	19.0	
20.0		-	-	-	-	-	2.2	2.2	20.0	
21.0		-	-	-	-	-	2.0	1.9	21.0	
22.0		-	-	-	-	-	1.8	1.7	22.0	
23.0		-	-	-	-	-	-	1.5	23.0	
24.0		-	-	-	-	-	-	1.4	24.0	
25.0		-	-	-	-	-	-	1.2	25.0	

MODE 1 · MODE 1 · MODUS 1 · MODO 1 · MODO 1 · MODO 1 · РЕЖИМ 1











MODE 2 · MODE 2 · MODUS 2 · MODO 2 · MODO 2 · MODO 2 · РЕЖИМ 2

		5.5 t		EUROPEAN STANDARD EN13000									
		0 km/h					2 km/h MAX						
		360°					0°						
		9.2 m	12.2 m	15.3 m	18.4 m	21.4 m	9.2 m	12.2 m	15.3 m	18.4 m	21.4 m		
m		t										m	
3.0		11.9	-	-	-	-	11.6	11.7	11.7	11.7	-	3.0	
3.5		10.2	-	-	-	-	10.3	10.3	10.4	10.4	10.4	3.5	
4.0		8.6	-	-	-	-	8.8	8.9	8.9	8.9	8.9	4.0	
4.5		7.5	7.6	-	-	-	7.9	8.0	8.0	8.0	8.0	4.5	
5.0		6.6	6.7	-	-	-	7.1	7.2	7.2	7.2	7.3	5.0	
6.0		4.9	5.0	5.0	-	-	5.6	5.9	6.0	6.0	6.0	6.0	
7.0		3.5	3.7	3.7	3.7	-	4.9	4.0	5.0	5.0	5.0	7.0	
8.0		-	2.8	2.8	2.9	-	-	3.4	4.0	4.0	4.0	8.0	
9.0		-	2.1	2.2	2.2	2.2	-	2.9	3.4	3.4	3.4	9.0	
10.0		-	1.6	1.7	1.7	1.7	-	2.8	2.9	2.9	2.9	10.0	
11.0		-	-	1.3	1.3	1.3	-	-	2.5	2.5	2.5	11.0	
12.0		-	-	0.9	1.0	1.0	-	-	2.1	2.2	2.2	12.0	
13.0		-	-	0.6	0.7	0.7	-	-	1.8	1.9	1.9	13.0	
14.0		-	-	-	0.4	0.5	-	-	-	1.6	1.6	14.0	
15.0		-	-	-	0.2	0.2	-	-	-	1.3	1.4	15.0	
16.0		-	-	-	-	0.1	-	-	-	1.1	1.2	16.0	
17.0		-	-	-	-	-	-	-	-	-	1.0	17.0	
18.0		-	-	-	-	-	-	-	-	-	0.8	18.0	
19.0		-	-	-	-	-	-	-	-	-	0.6	19.0	

LOAD CHART

RC 40

GRAPHIQUE DE CHARGE · TRAGLASTTABELLE · DIAGRAMMA DI CARICO · TABLA DE CARGA ·
TABELA DE CARGA · ТАБЛИЦА НАГРУЗОК

  5.5 t		 5.8 x 5.9		 360°		EUROPEAN STANDARD EN13000	
 9.2 m ÷ 27.5 m				 8 m			
 9.2 m ÷ 27.5 m				 14 m			
 0°		 20°		 0°		 20°	
°	t	°	t	°	t	°	t
77	5.0	78	2.4	75	2.4	77	1.1
75	4.2	76	2.3	73	2.2	74	1.1
74	4.1	74	2.3	70	2.0	70	1.0
72	4.0	72	2.2	67	1.8	67	1.0
70	3.8	71	2.2	64	1.6	64	0.9
68	3.5	69	2.1	61	1.4	61	0.9
67	3.2	67	2.1	58	1.3	57	0.8
65	3.0	65	2.0	55	1.2	53	0.8
63	2.8	63	2.0	51	1.1	50	0.7
61	2.7	62	1.9	47	1.0	-	-
59	2.5	60	1.9	44	0.9	-	-
58	2.4	58	1.8	-	-	-	-
56	2.2	56	1.8	-	-	-	-
54	2.1	53	1.7	-	-	-	-
52	2.0	51	1.7	-	-	-	-
49	1.9	49	1.6	-	-	-	-
47	1.7	47	1.6	-	-	-	-
45	1.6	44	1.4	-	-	-	-
43	1.5	42	1.3	-	-	-	-
40	1.3	39	1.2	-	-	-	-
38	1.2	36	1.0	-	-	-	-
35	1.1	33	0.9	-	-	-	-
32	0.9	29	0.8	-	-	-	-
29	0.8	25	0.7	-	-	-	-
25	0.7	19	0.6	-	-	-	-
21	0.6	11	0.5	-	-	-	-
16	0.6	-	-	-	-	-	-
8	0.5	-	-	-	-	-	-
-	-	-	-	-	-	-	-





TECHNICAL SPECIFICATIONS

RC 40

SPÉCIFICATIONS TECHNIQUES · TECHNISCHE DATEN · SPECIFICA TECNICA ·
ESPECIFICACIÓN TÉCNICA · ESPECIFICAÇÕES TÉCNICAS · ТЕХНИЧЕСКИЕ ХАРАКТЕРИСТИКИ



Boom



Flèche · Ausleger · Braccio · Pluma · Lança · Стрела

	4 sections · 4 sections · 4 Segmente · 4 sezioni · 4 secciones · 4 seções · 4 секций	
	Dual mode · Mode double · Dualmodus · Doppia modalità · Modo dual · Modo duplo · Два режима	
	Min. / Max. · Min / Max. · Min. / Max. · Min. / Max. · Min. / Max. · Min. / Max. · Мин. / Макс.	9.2/ 27.5 m
	Max main boom · Flèche principale max. · Hauptausleger, max. · Max braccio principale · Máx. pluma principal · Máx. lança principal · Макс. гл. Стрелы	29.5 m
	Boom luffing angle range (min / max) · Plage angulaire de relevage de la flèche (min / max) · Winkelstellung des Auslegers (min/max) · Angolo di brandeggio (min / max) · Ângulos elev. pluma (min / máx) · Variação angular da articulação da lança (mín./máx.) · Диап. изменения угла вылета (мин./макс.)	-2°/ 78°
	Boom raising / lowering time ⁽¹⁾ · Durée de relevage / abaissement de la flèche ⁽¹⁾ · Ausleger Heben/Senken in Sek ⁽¹⁾ · Tempo di sollevamento / abbassamento braccio ⁽¹⁾ · Tiempo elevación / descenso pluma ⁽¹⁾ · Tempo elevação/descida da lança ⁽¹⁾ · Время подъема/опускания ⁽¹⁾	65/35 s
	Boom extension / retraction time ⁽¹⁾ · Durée d'extension / rétraction de la flèche ⁽¹⁾ · Ausleger Ausfahren/Einfahren (in Sek.) ⁽¹⁾ · Tempo di estensione / retrazione del braccio ⁽¹⁾ · Tiempo de extensión / retracción de la pluma ⁽¹⁾ · Tempo de alongamento / retração da lança ⁽¹⁾ · Время выдвижения/втягивания секций ⁽¹⁾	70/30 s

Hoist





Treuil · Hubwerk · Argano e fune · Cabrestante · Guincho · Подъем

	Hydr. motor · Moteur hydr. · Hydromotor · Motore idraulico · Motor hidr. · Motor hidráulico · Гидравл. двигатель	
	Rope roller device · Dispositif d'enroulement du câble · Seilspannvorrichtung · Dispositivo pressafune · Sist. de tensado de cable · Sarilho dos cabos · Направляющ. ролик троса	
	Normally engaged brake · Frein serré normalement · Bremse im Normalzustand aktiviert · Freno normalmente inserito · Freno normal. activado · Freio normalmente aplicado · Нормально закрытый тормоз	
	2 speed · 2 vitesses · 2 Geschwindigkeiten · 2 velocità · 2 velocidades · 2 velocidades · 2 скорости	
	Maximum ⁽¹⁾ · Maximum ⁽¹⁾ · Maximum ⁽¹⁾ · Massima ⁽¹⁾ · Máxima ⁽¹⁾ · Máxima ⁽¹⁾ · Максимум ⁽¹⁾	80 m/min
	Rotational resistant · A faible torsion · Drehungsarm · Antitrotazione · Antitrotación · Resistente à rotação · Антиротационный	

	15 mm
	175 m
 Permissible line pull · Traction du câble admissible · Max. Seilzug · Tiro massimo ammissibile · Tracción de cable admisible · Tração máxima admissível · Макс. нагр. на трос	38 kN





Upper structure

Tourelle · Oberwagen · Superestructura · Sovrastruttura · Estrutura superior · Верхняя надстройка

	5.5 t
 Non stop · Rotation libre · Unbegrenzt drehbar · Senza fine · sin fin · Sem fim · Автом. тормоз	360°
 Maximum speed ⁽¹⁾ · Vitesse maximale ⁽¹⁾ · Max. Drehgeschwindigkeit ⁽¹⁾ · Velocità massima ⁽¹⁾ · Velocidad máxima ⁽¹⁾ · Velocidade máxima ⁽¹⁾ · Мин. скорость ⁽¹⁾	2 rpm
 Hydraulic motor · Moteur hydraulique · Hydromotor · Motore idraulico · Motor hidráulico · Motor hidráulico · Гидравлический двигатель	
 Planetary reducer · Réducteur planétaire · Planetenuntersetzung · Riduttore epicicloidale · Reductor planetario · Redutor planetário · Планетарный редуктор	

Cab and controls

Cabine et commandes · Kabine und Steuerung · Cabina e comandi · Cabina y controles · Cabine e controles · Кабина и органы управления

 Sliding door · Porte coulissante · Schiebetür · Porta scorrevole · Puerta deslizante · Porta corrediça · Раздвижная дверь	
 Hydr. joysticks · Manipulateurs hydr. · Hydr. Joysticks · Joystick idraulici · Joysticks hidr. · Comandos hidráulicos · Гидравл. Джойстики	
 Load indicator with graphic interface · Indicateur de charge avec interface graphique · Lastanzeige m. grafischer Schnittstelle · Limitatore di carico con interfaccia grafica · Indic. carga con interfaz gráfica · Indicador de carga com interface gráfica · Индикатор нагрузки с граф. интерфейсом	
 Diesel heater · Chauffage à gazole · Heizung, dieselbetrieben · Riscaldamento a gasolio · Calefacción diésel · Aquecedor do diesel · Обогреватель на диз. топливе	
 Light on the cab · Eclairage sur la cabine · Leuchte auf Kabine · Faro sulla cabina · Luz en cabina · Ilum. na cabine · Прожектор на кабине	



Carrier

Porteur · Unterwagen · Carro · Chasis · Chassi · Шасси

	Cummins QSB6.7 · Cummins QSB6.7 · Cummins QSB6.7 · Cummins QSB6.7 · Cummins QSB6.7 · Cummins QSB6.7 · дизельный двигатель Cummins QSB6.7	
	No. of cylinders · Nbre de cylindres · Anzahl Zyl · N. di cilindri · N° cilindros · N° de cilindros · кол-во цилиндров	6
	Rated power · Puissance nominale · Nennleistung · Potenza nominale · Potencia nominal · Potência nominal · Номинальн. мощность	119 kW@ 2200 rpm
	Maximum gross torque · Couple de rotation maximal · Max. Drehmoment · Coppia massima · Par de fuerza máximo · Torque bruto máximo · Макс. общ. вращающий момент	732 Nm@ 1400 rpm
	Fuel tank capacity · Capacité du réservoir de carburant · Kraftstofftankvolumen · Capacità serbatoio carburante · Cap. depósito combustible · Capacidade do tanque · Емкость топливного бака	300 l
	6x6 with torque converter · 6x6 avec convertisseur de couple · 6x6 m. Drehmomentwandler · 6x6 con convertitore di coppia · 6x6 con convertidor de par · 6x6 com conversor de torque · Трансмиссия 6x6 с гидротрансформатором	
	4WD · 4WD · 4WD · 4 ruote motrici · 4x4 · Tração 4 rodas · Привод на 4 колеса	
	Pneumatic-hydraulic service brake · Frein de service pneumatique-hydraulique · Hydroпneumatische bremsen · Freno di servizio pneumatico-idraulico · Freno de pedal neumático-hidráulico · Frenagem de serviço pneumático-hidráulico · Гидропневматический тормоз	
	Front wheel steering · Roues avant directrices · Vorderachslenkung · Sterzata a due ruote anteriori · Dir. ruedas delanteras · Manobra c/ roda dianteira · Управление передними колесами	
	Four wheel steering concentric · Direction toutes roues · Allradlenkung · Sterzata a quattro ruote concentrica · Dir. cuatro ruedas, concéntrica · Manobras concéntricas. c/ as 4 rodas · Управление четырьмя колесами в режиме «концентрический ход»	
	Four wheel steering crab · Marche en crabe · Hundegang · Sterzata a quattro ruote a granchio · Dir. cuatro ruedas, modo cangrejo · Translação lateral c/4 rodas · Управление четырьмя колесами в режиме «крабовый ход»	
	2 double gear pumps · 2 pompes double à engrenage · 2 Doppelzahnradpumpen · 2 pompe doppie ad ingranaggi · 2 bombas de doble engr. · 2 bombas de engrenagem duplas · 2 спарен. насоса гидроприводов	
		24 V

Vehicle performance

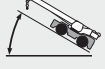
Performances du véhicule · Fahrleistungen · Prestazioni veicolo · Prestaciones del vehículo · Desempenho do veículo · Характеристики двигателя

	Max. ⁽²⁾ · Max. ⁽²⁾ · Max. ⁽²⁾ · Massima ⁽²⁾ · Máx. ⁽²⁾ · Máx. ⁽²⁾ · Макс ⁽²⁾	84 %
	Max. ⁽²⁾ · Max. ⁽²⁾ · Max. ⁽²⁾ · Gang ⁽²⁾ · Massima ⁽²⁾ · Máx. ⁽²⁾ · Máx. ⁽²⁾ · Макс. ⁽²⁾	34 km/h
	Min / Max · Min / Max · Min / Max · Minima / Massima · mín / máx. · Min / Máx · Мин./макс.	-20/45 °C

Tires

Pneumatiques · Bereifung · Pneumatici · Neumáticos · Pneus · Шины



Earth moving · Terrassement · Erdbewegung · Per movimento terra · Movimiento de tierra · Terraplenagem · Для движения по грунту

16.00 R25

Options

Options · Optionen · Opzionali · Opciones · Opçionais · Доп. опции



Single sheave · Poulie unique · Einzelne Seilrolle · Puleggia singola · Una polea · Roldana simples · Один концевой шкив



Box type, side stowable · Structure caissonnée, escamotable sur le côté · Kastenprofil, seith. verstaubar · Scatolata, staffabile a lato braccio · Tipo cajón, almac. lateral · Tipo caixa, alojamento lateral · Коробчатого типа, убирающаяся в сторону

8/14 m



Angular offsets · Déports angulaires · Abwinkelbar · Inclinzioni · Inclinação · Desvios angulares · Угловое смещение

0/20°



max with 8m jib · max avec fléchette de 8m · Max. mit 8m Verlängerung · max con prolunga 8m · máx con plumin de 8m · máx. com 8m de lança articulada · макс. со стрелой 8 м

37.5 m



max with 14m jib · max avec fléchette de 14m · Max. mit 14m verlängerung · max con prolunga 14m · máx con plumin de 14m · máx. com 14m de lança articulada · макс. со стрелой 14 м

42.8 m



Light on the cab controllable from the operator seat · L'éclairage sur la cabine peut être commandé depuis le siège de l'opérateur · Leuchte an Kabine vom Bedienerplatz aus einstellbar · Faro sulla cabina direzionabile dal posto di guida · Luz de la cabina controlable desde el asiento del operario · A luz da cabine pode ser controlada a partir do assento do operador · Прожектор на кабине, управляемый с раб. места оператора

Light on the first section of the boom · Projecteur sur le premier segment de la flèche · Arbeitsleuchte am ersten Auslegersegment · Faro sulla prima sezione del braccio principale · Luz en 1ª sección de la pluma · Farol na primeira seção da lança · Прожектор на 1-ой секц. стрелы

Rotating beacon on the first section of the boom · Gyrophare sur le premier segment de la flèche · Rundumleuchte am ersten Auslegersegment · Lampeggiante sulla prima sezione del braccio principale · Luz giratoria en la primera sección de la pluma · Farol de alerta giratório na primeira seção da lança · Вращ. маяк на 1-ой секц. стрелы

Working light on superstructure frame · Projecteur de travail sur le cadre de la tourelle · Arbeitsleuchte am Oberwagenrahmen · Faro su telaio sovrastruttura · Luz de trabajo en marco superestructura · Farol de serviço no quadro da superestrutura · Прожектор на раме надстройки



Hydr. motor · Moteur hydr. · Hydromotor · Motore idraulico · Motor hidr. · Motor hidráulico · Гидравл. двигатель

Rope roller device · Dispositif d'enroulement du câble · Seilspannvorrichtung · Pressafune · Sist. de tensado de cable · Sarilho dos cabos · Направляющ. ролик троса











Normally engaged brake · Frein serré normalement · Bremse im Normalzustand aktiviert · Freno normalmente inserito · Freno normal. activado · Freio normalmente aplicado · Нормально закрытый тормоз



2 speed ratios · Plage 2 vitesses · 2 Geschwindigkeitsbereiche · 2 rapporti di velocità · 2 rangos de velocidad · 2 velocidades · 2 передаточных числа

80 m/min

Max. ⁽¹⁾ · Max. ⁽¹⁾ · Max. ⁽¹⁾ · Massima ⁽¹⁾ · Máx. ⁽¹⁾ · Máx. ⁽¹⁾ · Макс ⁽¹⁾

	Rotational resistant · A faible torsion · Drehungsarm · Antirotazione · Antirotación · Resistente à rotação · Антиротационный	
		15 mm
		150 m
	Max. line pull · Traction du câble max · Max. Seilzug · Tiro massimo ammissibile · Máx. tracción cable · Tração máx. linha · Макс. нагр. на трос	38 kN
	Outtrigger control from the ground · Commande des stabilisateurs depuis le sol · Steuerung d. Abstützungen v. Boden · Comando a terra per stabilizzatori · Control ext. de los apoyos estabil. · Controle dos estabilizadores a partir do solo · Управление опорами с земли	
	Slewing range control · Commande de la plage d'orientation · Schwenkbereichsbegrenzung einstellbar · Controllo intervallo di rotazione · Control rango de giro · Controle da amplitude de giro · Ограничитель поворота	
	Air-conditioning · Climatisation · Klimaanlage · Aria condizionata · Aire acondicionado · Ar condicionado · Кондиционер	
	Seat belts · Ceintures de sécurité · Sicherheitsgurte · Cinture di sicurezza · Cinturones de seguridad · Cintos segurança · Ремни безопасности	
	Radio / CD · Radio / CD · Radio / CD · Autoradio con lettore CD · Radio-CD · Rádio / CD · Радио/CD	
	Engine pre-warming kit · Kit de préchauffage moteur · Motorvorwärmung · Kit pre-riscaldamento motore · Kit precal. Motor · Kit pré-aquecimento motor · К-т предварительного прогрева двигателя	
	Front & rear axle differential lock · Blocage du différentiel de l'essieu avant & arrière · Differenzialsperre an Vorder- und Hinterachse · Blocco differenziale anteriore e posteriore · Bloqueo dif. eje trasero y delantero · Traseira e bloqueio do diferencial traseiro · Блокировка переднего и заднего дифференциала	
	Hydraulic oil radiator with by-pass valve · Radiateur d'huile hydraulique avec clapet de dérivation · Hydraulikölkühler mit Bypassventil · Radiatore olio idraulico con valvola di by-pass · Radiador de aceite hidráulico con válvula by-pass · Radiador de óleo hidráulico com válvula de desvio · Радиатор охл. гидравл. жидкости с байпасн. клапаном	
	Earth moving · Terrassement · Erdbewegung · Per movimento terra · Movimiento de tierra · Terraplenagem · Для движения по грунту	20.5 R25
	Spare wheel · Roue de secours · Reserverad · Ruota di scorta · Rueda de repuesto · Estepe · Запасное колесо	16.00 R25 / 20.5 R25
	Spare rim · Jante de secours · Ersatzfelge · Cerchio di ricambio · Llanta de repuesto · Aro extra · Запасной обод колеса	

Emergency engine stop · Arrêt d'urgence du moteur · Motor-Notausschalter · Arresto di emergenza motore · Parada de emergencia del motor · Parada de emergência do motor · Устройство аварийного останова двигателя

Spark arrestor on exhaust pipe muffler · Pare-étincelle sur le silencieux d'échappement · Funkenfänger am Auspuff · Parascintille su silenziatore scarico · Parachispas en el silenciador del tubo de escape · Placa anti-fagulhas no silencioso do escapamento · Устройство аварийного останова двигателя

Anemometer · Anémomètre · Windmesser · Anemometro · Anemómetro · Anemômetro · Анемометр

Rear towing hook · Crochet de remorquage arrière · Anhängerkupplung hinten · Gancio di traino posteriore · Enganche de remolque · Gancho p/ reboque traseiro · Крюк задний, буксировочный

Wooden box for cab protection in sea shipment ·

Caisson en bois pour protéger la cabine en cas de transport par voie maritime · Holzverpackung zum Schutz der Kabine beim Seetransport · Cassa in legno per protezione cabina per spedizione marittima · Caja de madera p/ proteger la cabina p/ el transporte marítimo · Caixa de madeira para proteção da cabine em transporte marítimo · Дерев. обшивка кабины для транспортировки морем

Removable parts disassembling and put into wooden box tied up to the crane ·

Démontage des composants amovibles pour les conserver dans des caisses de bois arrimées à la grue · Bewegliche Teile demontieren und in Holzverpackung am Kran verstauen · Smontaggio parti asportabili e sistemate in cassa in legno legata alla Gru · Desmontaje piezas desmontables y coloc. en caja de madera fijada a la grúa · Desmontagem de peças removíveis e colocação em caixa de madeira amarrada ao guindaste · Разборка и укладка съемн. частей в дерев. ящик, закрепл. к крану

Disassembling of removable parts for sea shipment · Démontage des composants amovibles pour le transport par voie maritime · Bewegliche Teile für Seetransport demontieren · Smontaggio parti asportabili per spedizione marittima · Desmontaje piezas desmontables para el transporte marítimo · Desmontagem de peças removíveis para transporte marítimo · Разборка съемных частей для транспортировки морем

Anti-corrosive protective waxing for sea shipping · Cire de protection anticorrosive pour le transport par voie maritime · Antikorrosions-Schutzwachsüberzug für Seetransport · Ceratura protettiva per spedizione marittima · Aplicación de cera de protección para el transporte marítimo · Cera protetora anticorrosiva para transporte marítimo · Нанесение антикорр. покрытия для транспортировки морем

Special customer paint one colour on the whole crane ·

Peinture monochrome sur l'ensemble de la grue, sur demande du client · Lackierung nach Kundenwunsch, einfarbig, gesamter Kran · Verniciatura speciale 1 colore su autogrù intera · 1 color de pintura especial en toda la grúa · Pintura especial do cliente, uma cor em todo o guindaste · Покраска всего крана в цвет заказчика, один цвет

Special customer paint one colour only on the upper or lower part of the crane ·

Peinture monochrome uniquement sur la partie supérieure ou inférieure de la grue · Lackierung nach Kundenwunsch, einfarbig, Ober- oder Unterteil des Krans · Verniciatura speciale 1 colore solo parte superiore o inferiore della gru · 1 color de pintura especial sólo en parte superior o inferior de la grúa · Pintura especial do cliente, uma cor só nas partes superior ou inferior do guindaste · Покраска крана в цвет заказчика, один цвет, только верх или низ

Special customer paint two colours on the whole crane ·







Peinture bichrome sur l'ensemble de la grue, sur demande du client · Lackierung nach Kundenwunsch, zweifarbig, gesamter Kran · Verniciatura speciale 2 colori su autogrù intera · 2 colores de pintura especial en toda la grúa · Pintura especial do cliente, duas cores em todo o guindaste · Покраска всего крана в цвета заказчика, два цвета

Special customer paint of all boom elements · Peinture sur demande du client sur l'ensemble des éléments de flèche ·

Lackierung nach Kundenwunsch, sämtliche Auslegerbauteile · Verniciatura speciale su tutte le sezioni del braccio · Pintura especial en todas las secciones de la pluma · Pintura especial do cliente em todos os elementos da lança · Покраска всех секций стрелы крана в цвет заказчика

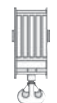
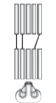
Special heavy painting suitable for corrosive environments · Peinture spéciale pour environnement hautement corrosifs ·

Sonderlackierung für korrosive Umgebung · Verniciatura speciale adatta ad ambienti corrosivi · Pintura especial para ambientes corrosivos · Pintura especial reforçada para ambientes corrosivos · Покраска специальной антикорр. краской для работы в корр. средах

							Standard	Optional
							Standard	Optional
							Standard	En option
							Serie	Option
							Standard	Opzionale
							Estándar	Opcional
							Padrão	Opcional
							Стандарт	Опция
45 t	5	10	•			•	•	
45 t	5	10	•					•
35 t	4	8	•			•		•
35 t	4	8	•			•		•
25 t	3	6	•				•	•
20 t	2	4	•				•	•
15 t	2	4	•	•			•	•
10 t	1	2	•	•			•	•
5 t	0	1	•				•	•

Note: refer to your local dealer for a full list of options

(1) Indicative value only for reference.

(2) Standard crane in travelling configuration - value calculated with nominal tyre radius and max power delivered to the wheels.

Remarque : Contactez votre concessionnaire pour obtenir la liste complète des options

(1) Valeur indicative, pour référence uniquement.

(2) Grue standard en configuration de conduite - valeur calculée en fonction du rayon nominal du pneu et de la puissance max. transmise aux roues.

Hinweis: Ihr Händler hält eine vollständige Liste verfügbarer Optionen bereit.

(1) Anhaltswert, dient nur als Referenz.

(2) Standardkran in verfahrbarer Konfiguration. Berechnung basiert auf Reifen-Nennradius und Maximalkraft, die auf die Räder wirkt.

Nota: Riferirsi al dealer di zona per un elenco completo degli opzionali.

(1) valore indicativo solo come riferimento.

(2) Gru in versione standard ed in condizioni di marcia - valore calcolate in base al raggio nominale del pneumatico e alla massima possitenza alla ruota.

Nota: consulte la lista completa de opciones en su distribuidor local.

(1) Valor indicativo, sólo de referencia.

(2) Grúa estándar en configuración de marcha – valor calculado considerando el radio nominal del neumático y máxima potencia en las ruedas.

Nota: consulte no seu distribuidor local a relação completa de opcionais

(1) Valor sugerido apenas para referência.

(2) Guindaste padrão em configuração de marcha – valor calculado considerando raio nominal dos pneus e potência máxima transmitida às rodas.

Примечание: Примечание. Полный список всех доступных опций можно получить у местного дилера.

(1) Значения указаны только для справки.

(2) Значения даны для крана стандартной комплектации в режиме для перевозки и рассчитаны для шин нормального радиуса и максимального крутящего момента, передаваемого на колеса.

Notes to lifting capacity

Notes relatives à la capacité de levage · Hinweis zu Tragfähigkeiten · Annotazioni sulle portate ·

Notas sobre la capacidad de elevación · Notas sobre a capacidade de içamento · Примечания по грузоподъемности

Weight of hook blocks and slings is considered part of the load and must be subtracted from the capacity ratings. Consult operation manual for further details.

Note: Data published herein is intended as a guideline only and shall not be construed to warrant applicability for lifting purposes. For actual crane operation refer to the computer charts and the operating manual, both of which are supplied with the crane.

Le poids du crochet moufle et les élingues sont considérés comme entiers à la charge et doivent être soustraits des capacités. Pour plus de détails se référer au manuel d'instructions.

Remarque : Les présentes données sont publiées uniquement à titre indicatif et ne constituent en aucun cas une garantie d'aptitude aux opérations de levage.

Pour le fonctionnement de la grue, consulter les graphiques et le manuel d'instructions, fournis tous les deux avec la grue.

Gewichte der Unterflaschen sowie der Aufnahmemittel sind Bestandteile der Last und sind von den Tragfähigkeiten abzuziehen. Weitere Informationen entnehmen Sie bitte dem Bedienerhandbuch.

Hinweis: Die hier aufgeführten Daten dienen lediglich als Richtlinie und dürfen nicht für Hubeinsätze herangezogen werden. Für den tatsächlichen Betrieb des Kranes sind die Computertabellen und das Bedienerhandbuch zu Rate zu ziehen, die mit dem Kran ausgeliefert werden.

Il peso dei bozzelli e delle funi di imbracaggio viene considerato parte del carico e deve quindi essere sottratto dalle portate nominali.

Per ulteriori dettagli sulla velocità del vento, consultare il manuale di istruzione della gru.

Nota: I dati riportati in questo prospetto sono forniti esclusivamente a titolo indicativo, pertanto non sono da ritenersi impegnativi ai fini dell'applicazione della garanzia sulle portate di sollevamento.

Per l'uso della gru occorre rispettare le tabelle originali e il manuale d'uso forniti in dotazione con la gru stessa.

Los pesos de los ganchos y las eslingas se consideran parte de la carga y tienen que ser restados de las capacidades nominales. Consulte el manual de instrucciones para más detalles.

Nota: Los datos publicados se proporcionan a título informativo, por tanto, no se consideraran vinculantes a los efectos de la garantía de la capacidad de elevación.

Para operar la grúa deben cumplirse las tablas originales y el manual de instrucciones suministrados con la grúa.

O peso dos moitões e eslingas é considerado parte da carga e tem de ser subtraído das capacidades nominais.

Consultar manual de operação para outros detalhes.

Nota: Os dados publicados aqui destinam-se a simples orientação e não devem ser interpretados como garantia de aplicabilidade para fins de içamento.

Para a operação efetiva do guindaste, consulte as tabelas de computador e o manual de operação, ambos fornecidos com o guindaste.

Вес крюкблoка и строп считается частью груза и должен вычитаться из номинальных значений грузоподъемности.

Подробности см. в руководстве по эксплуатации.

Примечание. Публикуемые данные даются только для справки и не должны использоваться при расчете нагрузки. Расчетные данные для использования при эксплуатации крана приводятся в компьютерных таблицах и в руководстве по эксплуатации, поставляемыми вместе с краном.

www.terexcranes.com

Effective Date: July 2010. Product specifications and prices are subject to change without notice or obligation. The photographs and/or drawings in this document are for illustrative purposes only. Refer to the appropriate Operator's Manual for instructions on the proper use of this equipment. Failure to follow the appropriate Operator's Manual when using our equipment or to otherwise act irresponsibly may result in serious injury or death. The only warranty applicable to our equipment is the standard written warranty applicable to the particular product and sale and Terex makes no other warranty, express or implied. Products and services listed may be trademarks, service marks or trade-names of Terex Corporation and/or its subsidiaries in the USA and other countries. All rights are reserved. Terex® is a registered trademark of Terex Corporation in the USA and many other countries. Copyright 2010 Terex Corporation.

Date effective : Juillet 2010. Les spécifications et prix des produits peuvent faire l'objet de modifications sans avis préalable. Les photographies et/ou dessins présentés dans ce document servent uniquement à des fins d'illustration. Veuillez vous référer au manuel d'utilisateur approprié pour les instructions relatives à l'utilisation correcte de cet équipement. Le non-respect du manuel d'utilisateur correspondant lors de l'utilisation de notre équipement ou une utilisation non réglementaire de la machine risquent de provoquer de graves blessures, voire la mort. La seule garantie applicable à nos équipements est la garantie écrite standard applicable au produit et à la vente spécifiques. Terex ne délivre aucune autre garantie, expresse ou implicite. Les produits et les services mentionnés peuvent être des marques, des marques de service ou des appellations commerciales de Terex Corporation et/ou de ses filiales aux Etats-Unis et dans d'autre pays. Tous droits réservés. Copyright Terex Corporation 2010.

Gültig ab: Juli 2010. Produktbeschreibungen und Preise können jederzeit unverbindlich und ohne Ankündigung geändert werden. Die in diesem Dokument enthaltenen Fotos und/oder Zeichnungen dienen lediglich zur Anschauung. Für den sachgemäßen Gebrauch der Maschinen ist das entsprechende Bedienerhandbuch heranzuziehen. Nichtbefolgung des Betriebshandbuchs bei der Verwendung unserer Produkte oder anderweitig fahrlässiges Verhalten kann zu schweren oder tödlichen Verletzungen führen. Für unsere Produkte wird ausschließlich die entsprechende, schriftlich niedergelegte Standardgarantie gewährt. Terex leistet keinerlei darüber hinaus gehende Garantie, weder ausdrücklich noch stillschweigend. Die genannten Produkte und Dienstleistungen sind in den USA und anderen Ländern ggf. Marken, Dienstleistungsmarken oder Handelsnamen der Terex Corporation und/oder ihrer Tochtergesellschaften. Alle Rechte vorbehalten. Terex® ist ein eingetragenes Markenzeichen der Terex Corporation in den Vereinigten Staaten von Amerika und zahlreichen weiteren Ländern. Copyright Terex Corporation.

Data di inizio validità: Luglio 2010. Ci riserviamo il diritto di modificare le specifiche e i prezzi dei prodotti in ogni momento e senza preavviso. Le fotografie e/o i disegni contenuti in questo documento sono destinati unicamente a scopi illustrativi. Consultare le istruzioni sull'uso corretto di questo macchinario, contenute nell'opportuno Manuale dell'operatore. L'inottemperanza delle istruzioni contenute nel Manuale dell'operatore del macchinario e altri comportamenti irresponsabili possono provocare gravi lesioni, anche mortali. L'unica garanzia applicabile ai nostri macchinari è la garanzia scritta standard applicabile al particolare prodotto e alla particolare vendita; Terex è esonerata dal fornire qualsiasi altra garanzia, esplicita o implicita. I prodotti e servizi elencati possono essere dei marchi di fabbrica, marchi di servizio o nomi commerciali di TEREX Corporation e/o società affiliate negli Stati Uniti d'America e altre nazioni e tutti i diritti sono riservati. Terex® è un marchio registrato di Terex Corporation negli USA e molti altri Paesi. Copyright 2010 Terex Corporation.

Vigencia: Desde Julio 2010. Terex se reserva el derecho de modificación de especificaciones técnicas y/o precios sin necesidad de aviso previo. Tanto las fotografías como los diagramas contenidos en este documento tienen única y exclusivamente carácter ilustrativo. Para el uso correcto de la maquinaria es necesario seguir las instrucciones contenidas en su respectivo Manual del Operador. El incumplimiento de las instrucciones establecidas en el Manual del Operador mientras se usa nuestra maquinaria, o cualquier otro acto de irresponsabilidad, puede causar graves daños o incluso la muerte. La única garantía aplicable a nuestros equipos es la garantía escrita estándar aplicable particularmente a cada producto y a su venta, estando Terex exonerada de cualquier otro tipo de garantía explícita o implícita. Los productos y servicios expuestos pueden ser marca registrada, marcas de servicio o marcas comerciales de Terex Corporation y/o sus sociedades afiliadas, tanto de Estados Unidos como de otros países, y todos los derechos son reservados. Terex® es una marca registrada de Terex Corporation en Estados Unidos y en muchos otros países. Copyright 2010 Terex Corporation

Data Efetiva: Julho 2010. Especificações de produtos e preços, estão sujeitos a alterações sem aviso prévio ou obrigação. As fotografias e / ou desenhos neste documento, são para ilustração somente. O feixe é concebido a partir do centro de rotação para o centro de gravidade da carga levantada (cordas) - Capacidades expressas são totalmente estabilizado e projetado com um guindaste com as normas de contrapeso - não são permitidos em pneus. A falha em seguir o Manual do Operador, quando adequado, usando o nosso equipamento ou qualquer outro ato irresponsável pode resultar em ferimentos graves ou morte. A garantia que se aplica aos nossos equipamentos é a garantia escrita padrão aplicável ao produto em particular e venda terex e não faz nenhuma outra garantia, expressa ou implícita. Produtos e serviços mencionados podem ser marcas registradas, marcas de serviço ou nomes comerciais da Terex Corporation e / ou suas subsidiárias nos E.U.A. e outros países. Todos os direitos reservados. Terex® é uma marca registrada da Terex Corporation nos E.U.A. e muitos outros países. Copyright 2010 Terex Corporation.

Вступает в силу: Июль 2010. Технические характеристики и цены могут изменяться без предварительного уведомления и без каких-либо обязательств для производителя. Фотографии и (или) чертежи, использованные в документе приведены исключительно в качестве иллюстраций. Инструкции по правилам эксплуатации даются в соответствующих руководствах для операторов данного оборудования. Невыполнение рекомендаций руководства по эксплуатации нашего оборудования или другие безответственные действия могут повлечь серьезные травмы или смерть. Единственной гарантией, действующей в отношении нашего оборудования, является стандартная форма письменной гарантии на данный тип оборудования и на условия его продажи. Терех не дает никаких других гарантий: ни явно выраженных, ни подразумеваемых. Упомянутые продукты и услуги могут быть защищены торговыми марками, сервисными марками или брендовыми названиями, принадлежащими корпорации Терех и (или) ее дочерним предприятиям в США и других странах. Все права защищены. Терех® является торговой маркой, принадлежащей Терех Корпорация, зарегистрированной в США и других странах. © 2010 Terex Corporation.

Terex Cranes, Global Marketing, Dinglerstraße 24, 66482 Zweibrücken, Germany
Tel. +49 (0) 6332 830, Email: info.cranes@terex.com, www.terexcranes.com

Brochure Reference: TC-DS-M-E/F/G/I/S/P/R-RC40-07/10



WORKS FOR YOU.™